

Jabra®

Jabra PRO™ 920 Duo

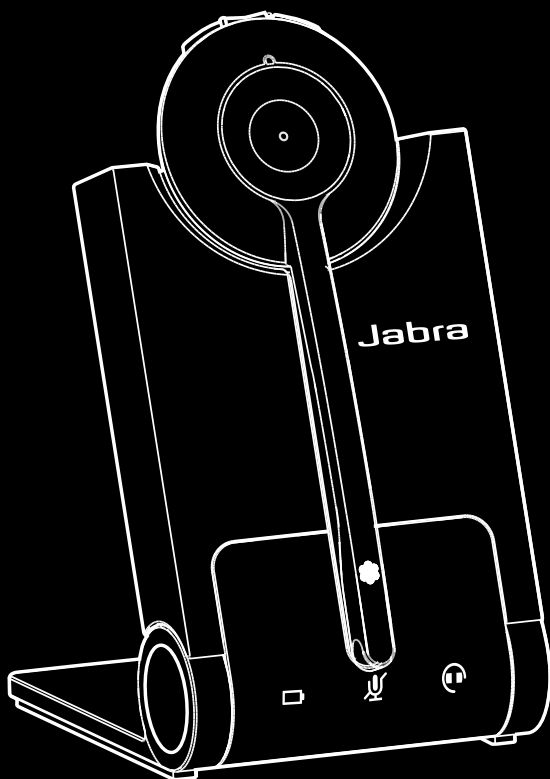

Руководство пользователя

www.jabra.com

СОДЕРЖАНИЕ

1. ДОБРО ПОЖАЛОВАТЬ	4
2. ОБЗОР ИЗДЕЛИЯ	5
2.1 КОМПЛЕКТ ПОСТАВКИ	5
2.2 ОБЗОР ГАРНИТУРЫ	6
2.3 ОБЗОР БАЗЫ	7
2.4 ДОПОЛНИТЕЛЬНЫЕ ПРИНАДЛЕЖНОСТИ	8
3. ПОДКЛЮЧЕНИЕ К НАСТОЛЬНОМУ ТЕЛЕФОНУ	9
3.1 СКЛАДНАЯ ПОДСТАВКА ДЛЯ БАЗЫ	9
3.2 ПОДКЛЮЧЕНИЕ К НАСТОЛЬНОМУ ТЕЛЕФОНУ	10
3.3 ПОДКЛЮЧЕНИЕ БЛОКА ПИТАНИЯ К БАЗЕ	12
3.4 УСТАНОВКА ГАРНИТУРЫ НА БАЗУ	12
4. НАСТРОЙКА ЗВУКА НАСТОЛЬНОГО ТЕЛЕФОНА	13
4.1 УСТАНОВКА ЧЕТКОСТИ ТОНАЛЬНОГО СИГНАЛА	13
4.2 УСТАНОВКА ГРОМКОСТИ МИКРОФОНА	13
5. ФУНКЦИИ ГАРНИТУРЫ JABRA PRO 920 DUO	14
5.1 МНОГОФУНКЦИОНАЛЬНАЯ КНОПКА ГАРНИТУРЫ	14
5.2 КНОПКИ ГРОМКОСТИ ДИНАМИКА ГАРНИТУРЫ	14
5.3 КНОПКА ОТКЛЮЧЕНИЯ ЗВУКА ГАРНИТУРЫ	14
5.4 СВЕТОДИОДНЫЙ ИНДИКАТОР ГАРНИТУРЫ	15
5.5 ЗВУКОВЫЕ ИНДИКАТОРЫ ГАРНИТУРЫ	15
5.6 ВИЗУАЛЬНЫЕ ИНДИКАТОРЫ БАЗЫ	16
6. УПРАВЛЕНИЕ ВЫЗОВАМИ	17
6.1 СОВЕРШЕНИЕ ВЫЗОВОВ, ОТВЕТ НА ВЫЗОВЫ И ИХ ЗАВЕРШЕНИЕ	17
6.2 ПЕРЕКЛЮЧЕНИЕ МЕЖДУ ТЕЛЕФОНОМ И ГАРНИТУРОЙ	17
6.3 КОНФЕРЕНЦ-ВЫЗОВ С ИСПОЛЬЗОВАНИЕМ НЕСКОЛЬКИХ ГАРНИТУР	18

7. РАСШИРЕННЫЕ ФУНКЦИИ ГАРНИТУРЫ	
JABRA PRO 920 DUO	19
7.1 ЗАЩИТА ОРГАНОВ СЛУХА С ПОМОЩЬЮ ТЕХНОЛОГИИ SAFETONE™	19
7.2 РАДИУС ДЕЙСТВИЯ БЕСПРОВОДНОГО СОЕДИНЕНИЯ	19
7.3 УПРАВЛЕНИЕ ПИТАНИЕМ	19
7.4 УДАЛЕННОЕ УПРАВЛЕНИЕ ВЫЗОВАМИ	19
7.5 ИЗМЕНЕНИЕ ДОПОЛНИТЕЛЬНЫХ НАСТРОЕК.....	20
7.6 СБРОС ДОПОЛНИТЕЛЬНЫХ НАСТРОЕК.....	21
7.7 КОПИРОВАНИЕ НАСТРОЕК НА НЕСКОЛЬКО БАЗ JABRA PRO 920 DUO...	21
7.8 ПРИНУДИТЕЛЬНОЕ СОПРЯЖЕНИЕ (СОПРЯЖЕНИЕ С НОВОЙ ОСНОВНОЙ ГАРНИТУРОЙ).....	21
7.9 ОБНОВЛЕНИЕ ПРОГРАММНОГО ОБЕСПЕЧЕНИЯ И НАСТРОЕК ГАРНИТУРЫ (СЕРВИСНЫЙ КАБЕЛЬ)	22
8. ПОДДЕРЖКА.....	23
8.1 ЧАСТО ЗАДАВАЕМЫЕ ВОПРОСЫ ПОИСК И УСТРАНЕНИЕ НЕИСПРАВНОСТЕЙ.....	23
9. ТЕХНИЧЕСКИЕ ХАРАКТЕРИСТИКИ	25
9.1 ГАРНИТУРА JABRA PRO 920 DUO.....	25
9.2 АККУМУЛЯТОР ГАРНИТУРЫ.....	25
9.3 МАТЕРИАЛЫ И АЛЛЕРГЕНЫ.....	26
9.4 БАЗА JABRA PRO 920 DUO.....	26
9.5 УТИЛИЗАЦИЯ ИЗДЕЛИЯ	26
9.6 СЕРТИФИКАТЫ И ПРИЗНАННЫЕ СООТВЕТСТВИЯ СТАНДАРТАМ БЕЗОПАСНОСТИ.....	27

1. ДОБРО ПОЖАЛОВАТЬ

Поздравляем с приобретением новой гарнитуры Jabra PRO 920 Duo. Мы уверены, что вам придется по душе большой набор предоставляемых ею функций, а сама гарнитура будет удобна в ношении и проста в использовании.

Особенности гарнитуры Jabra PRO 920 Duo

- Исключительное качество звука.
- Элементы управления громкостью и отключением звука.
- Удобная многофункциональная кнопка на гарнитуре для легкого управления вызовами.
- Светодиодные и звуковые индикаторы.
- Улучшенная защита органов слуха с помощью технологии SafeTone™.
- Шумоподавляющий микрофон.
- Автоматический режим энергосбережения для экономии заряда.
- Варианты ношения с головной дужкой и дужкой для уха (дужка для уха поставляется не во всех странах).

Особенности базы Jabra PRO 920 Duo

- Установочный разъем для подзарядки гарнитуры.
- Визуальные индикаторы состояния вызова.
- Индикаторы аккумулятора.
- Настройка с помощью голосовых подсказок.
- Порт для адаптера электронного переключателя Jabra Link и подъемника телефонной трубки с дистанционным управлением GN1000.

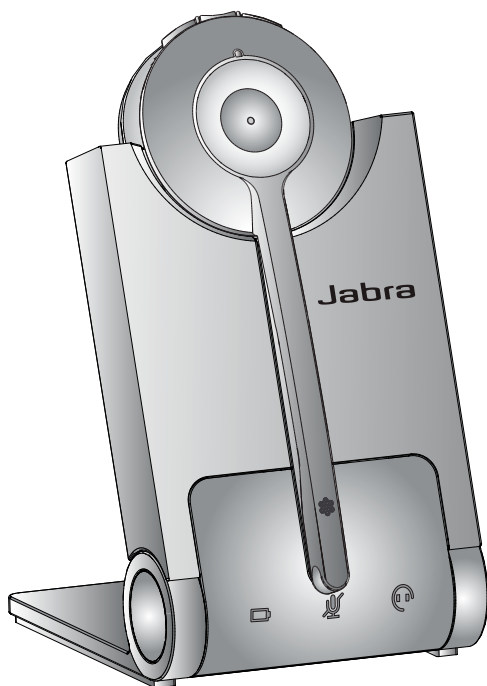

2. ОБЗОР ИЗДЕЛИЯ

2.1 КОМПЛЕКТ ПОСТАВКИ

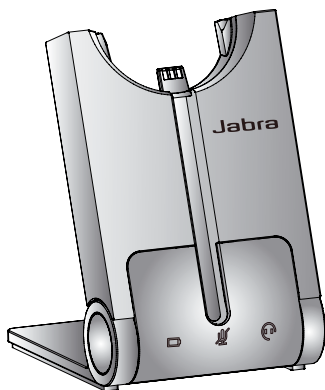

База



Гарнитура



Адаптер питания



Телефонный кабель

2.2 ОБЗОР ГАРНИТУРЫ

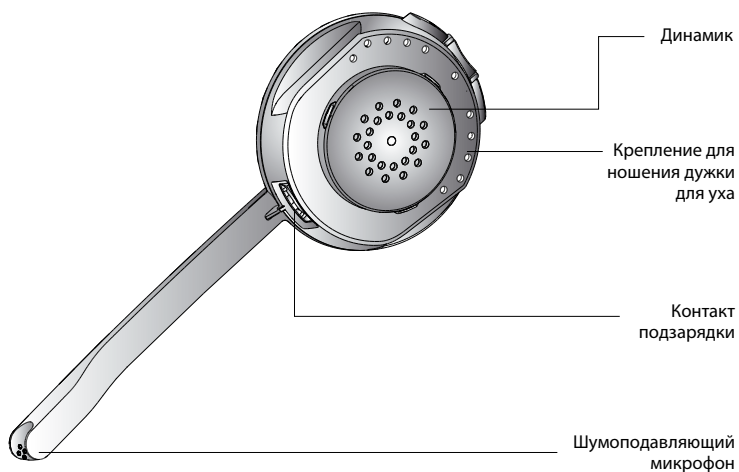
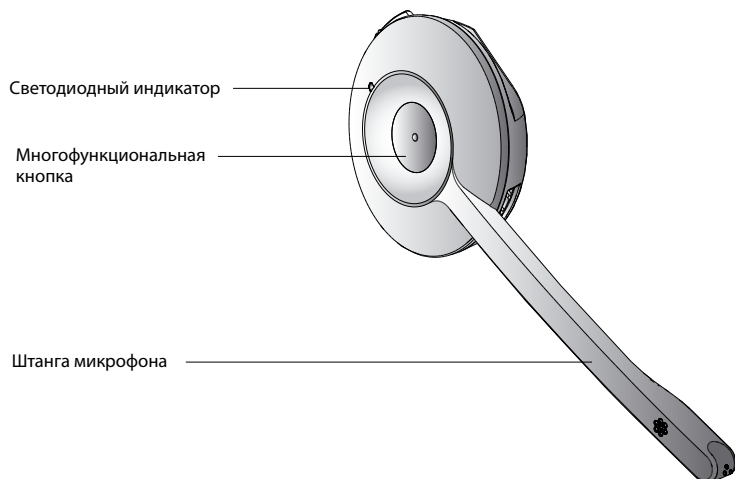
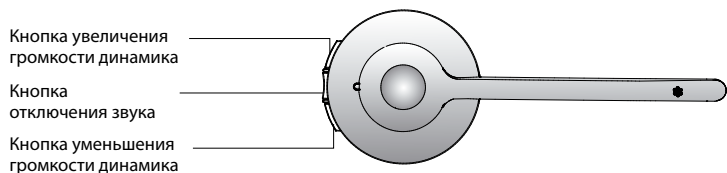

2.3 ОБЗОР БАЗЫ

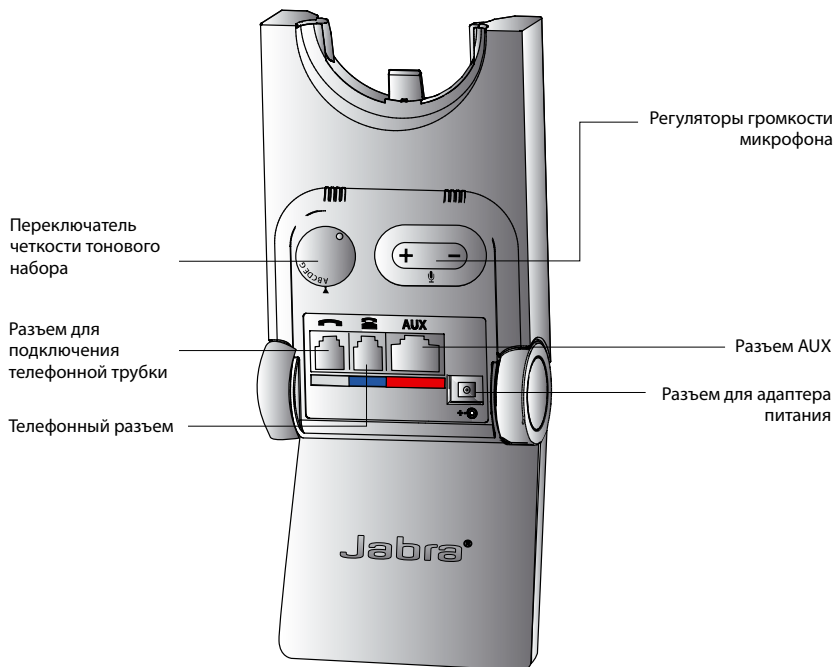
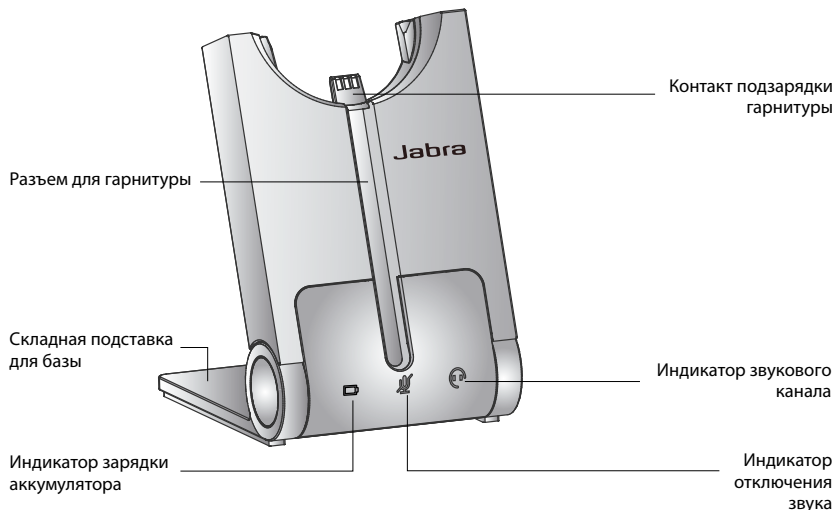

2.4 ДОПОЛНИТЕЛЬНЫЕ ПРИНАДЛЕЖНОСТИ

Следующие принадлежности Jabra PRO продаются отдельно. Для полного обзора принадлежностей посетите веб-сайт jabra.com.

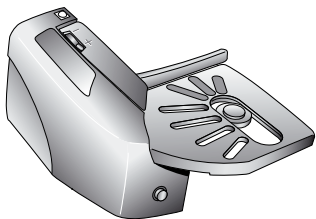

Jabra GN1000



Адаптер электронного переключателя
(действительный вид изделия может отличаться от иллюстрации)

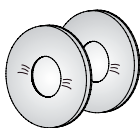

Запасные амбушюры

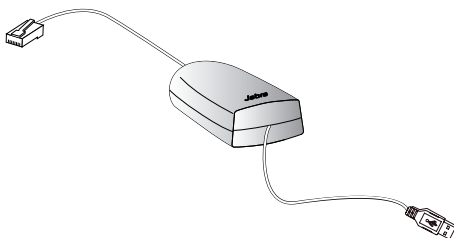

Сервисный кабель

3. ПОДКЛЮЧЕНИЕ К НАСТОЛЬНОМУ ТЕЛЕФОНУ

3.1 СКЛАДНАЯ ПОДСТАВКА ДЛЯ БАЗЫ

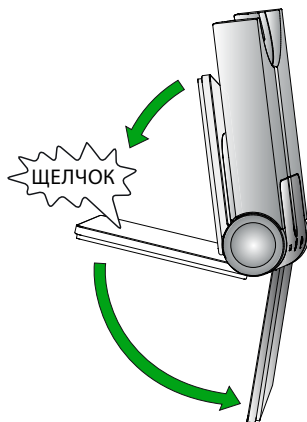

Подставку для базы Jabra PRO 920 Duo можно сложить тремя способами: в открытом, закрытом и вертикальном положении, как показано на иллюстрации.



ВАРИАНТ 1

Настольный телефон с портом подключения гарнитуры

В настольном телефоне этого типа есть специальный порт подключения гарнитуры (обычно расположен на задней части). На передней панели таких телефонов обычно есть кнопка для переключения между телефонной трубкой и гарнитурой.

1. Подсоедините телефонный кабель из комплекта поставки к порту базы с меткой .
2. Подсоедините телефонный кабель к порту подключения гарнитуры  на настольном телефоне.

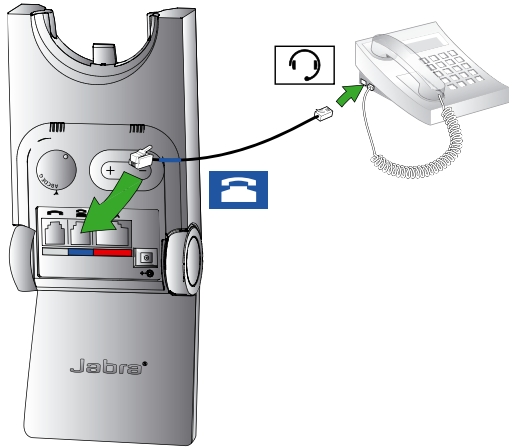



ИЛИ

ВАРИАНТ 3

Настольный телефон с подъемником GN1000

Подъемник телефонной трубки с дистанционным управлением GN1000 вручную поднимает телефонную трубку настольного телефона, чтобы совершить вызов или ответить на него. Для получения инструкций по установке обратитесь к документации из комплекта поставки устройства GN1000.

1. На настольном телефоне отсоедините кабель телефонной трубки от корпуса телефона.
2. Подсоедините кабель телефонной трубки к порту базы с меткой .
3. Подсоедините телефонный кабель из комплекта поставки к порту базы с меткой .
4. Подсоедините телефонный кабель к разъему для подключения телефонной трубки на настольном телефоне.
5. Подсоедините кабель устройства GN1000 к порту базы с меткой **AUX**.

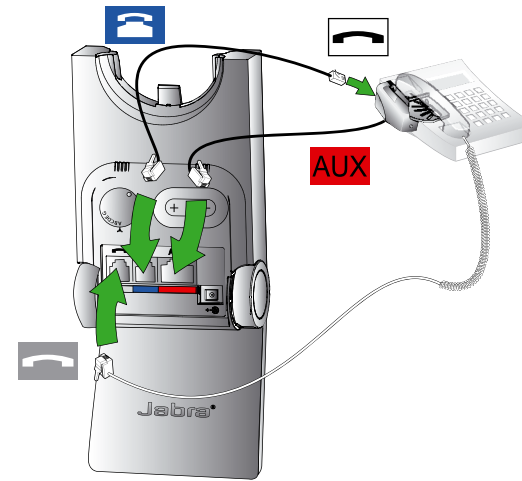

ИЛИ

ВАРИАНТ 2

Настольный телефон с адаптером Jabra Link

Адаптер Jabra Link позволяет ответить на входящий вызов или завершить его с помощью multifunctionальной кнопки гарнитуры.

Обратитесь к дилеру компании Jabra относительно приобретения адаптера Jabra Link для определенной модели настольного телефона.

1. Подключите адаптер Jabra Link, как показано в документации из комплекта поставки адаптера Jabra Link. На некоторых телефонах также необходимо подключить телефонный кабель.
2. Совершите вызов на подключенный настольный телефон с другого телефона, чтобы включить адаптер Jabra Link. Подождите 10 секунд, прежде чем ответить на вызов.





ИЛИ

ВАРИАНТ 4

Настольный телефон без порта подключения гарнитуры

Этот настольный телефон не оборудован специальным портом подключения гарнитуры.

1. На настольном телефоне отсоедините кабель телефонной трубки от корпуса телефона.
2. Подсоедините кабель телефонной трубки к порту базы с меткой .
3. Подсоедините телефонный кабель из комплекта поставки к порту базы с меткой .
4. Подсоедините телефонный кабель к разъему для подключения телефонной трубки на настольном телефоне.

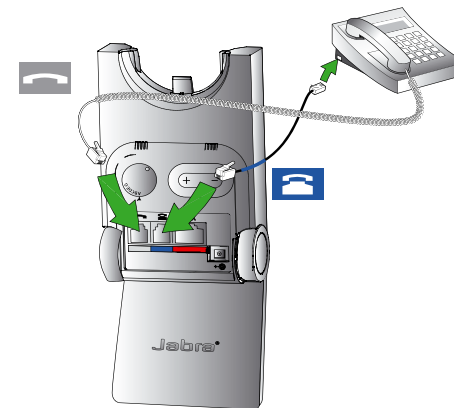

3.3 ПОДКЛЮЧЕНИЕ БЛОКА ПИТАНИЯ К БАЗЕ

1. Подсоедините адаптер питания к порту базы с меткой .
2. Подключите адаптер питания к сетевой розетке.

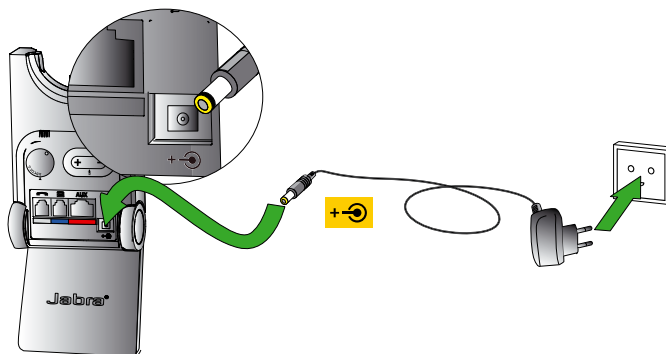

3.4 УСТАНОВКА ГАРНИТУРЫ НА БАЗУ

Установите гарнитуру на базу.

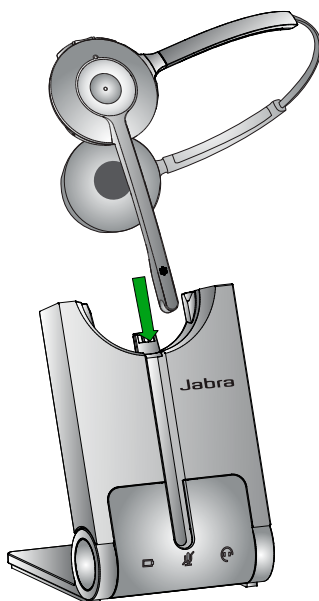

Установите гарнитуру. После правильной установки при необходимости начнется зарядка аккумулятора гарнитуры. Заряжайте в течение 20 минут или пока индикатор аккумулятора на базе не станет полностью зеленым .

4. НАСТРОЙКА ЗВУКА НАСТОЛЬНОГО ТЕЛЕФОНА

Из-за большого диапазона доступных марок и моделей настольных телефонов перед первым использованием гарнитуры Jabra PRO 920 Duo необходимо установить четкость тонального сигнала. Установка четкости тонального сигнала обеспечит правильное функционирование гарнитуры Jabra PRO 920 Duo с определенной моделью настольного телефона. Кроме того, для обеспечения оптимального качества звука также важно задать громкость микрофона.

4.1 УСТАНОВКА ЧЕТКОСТИ ТОНАЛЬНОГО СИГНАЛА

1. Наденьте гарнитуру.
2. Нажмите кнопку гарнитуры настольного телефона или поднимите телефонную трубку настольного телефона.
3. Найдите переключатель четкости тонавого набора на задней стороне базы Jabra PRO 920 Duo, как показано на иллюстрации. Прослушивая четкость тонального сигнала на гарнитуре, поворачивайте переключатель между положениями A - G.
4. Определите лучшее положение переключателя. Тональный сигнал должен быть мощным, четким и неискаженным.
5. Установив четкость тонального сигнала на гарнитуре, нажмите кнопку гарнитуры на настольном телефоне или положите телефонную трубку настольного телефона.

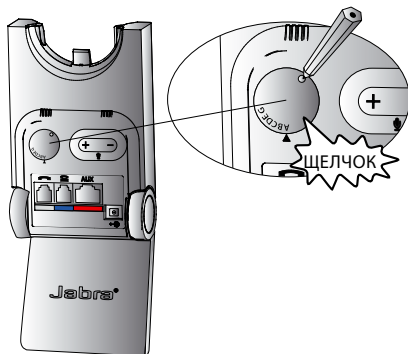

4.2 УСТАНОВКА ГРОМКОСТИ МИКРОФОНА

1. Наденьте гарнитуру.
2. Воспроизведите тональный сигнал, нажав кнопку гарнитуры настольного телефона или подняв телефонную трубку настольного телефона.
3. Сделайте пробный вызов. Позвоните другу или сотруднику, чтобы проверить громкость при разговоре. Убедитесь, что собеседник не настраивает громкость собственного голоса.
4. Отрегулируйте громкость микрофона с помощью кнопок увеличения или уменьшения громкости микрофона, как показано на иллюстрации, если громкость вашего голоса при разговоре слишком большая или маленькая для собеседника.
5. Установив громкость микрофона, завершите вызов.

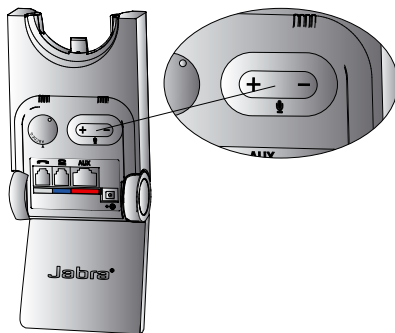

Примечание. Чтобы сбросить громкость микрофона к заводскому значению по умолчанию, сделайте вызов, затем одновременно нажмите и удерживайте кнопки увеличения или уменьшения громкости микрофона, пока не будет воспроизведен тональный сигнал, а затем отпустите их.

5. ФУНКЦИИ ГАРНИТУРЫ JABRA PRO 920 DUO

5.1 МНОГОФУНКЦИОНАЛЬНАЯ КНОПКА ГАРНИТУРЫ

Многофункциональная кнопка позволяет отвечать на вызовы и завершать их, используя комбинации быстрых, двойных и обычных нажатий.

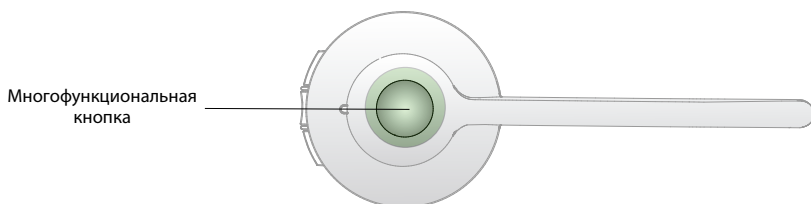

Функция	Быстрое нажатие	Двойное нажатие	Нажатие (удерживание в течение 1-3 секунд)
Ответ на входящий вызов	✓		
Завершение текущего вызова	✓		
Отклонение входящего вызова		✓	
Перевод текущего вызова в режим удержания и принятие входящего вызова (не поддерживается всеми телефонами)			✓
Включение питания	✓		
Отключение питания			✓ (5 секунд)

5.2 КНОПКИ ГРОМКОСТИ ДИНАМИКА ГАРНИТУРЫ

Кнопки громкости динамика позволяют отрегулировать громкость динамика гарнитуры.

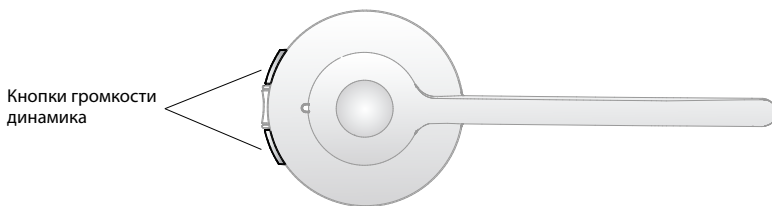

5.3 КНОПКА ОТКЛЮЧЕНИЯ ЗВУКА ГАРНИТУРЫ

Кнопка отключения звука позволяет отключить или включить звук микрофона гарнитуры.

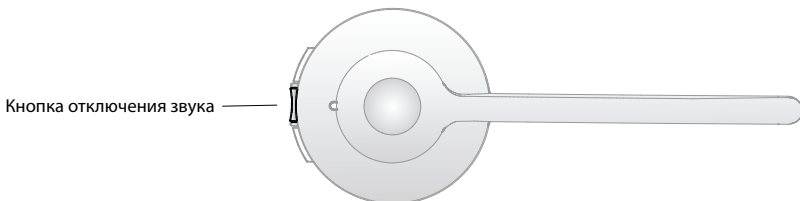

5.4 СВЕТОДИОДНЫЙ ИНДИКАТОР ГАРНИТУРЫ

Светодиодный индикатор указывает состояние вызова.

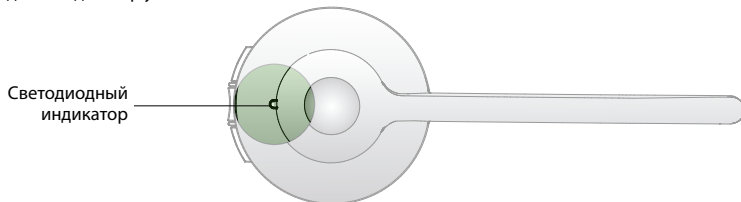

Состояние гарнитуры	Образец сигнала светодиодного индикатора (щелкните для просмотра)	Состояние гарнитуры	Образец сигнала светодиодного индикатора (щелкните для просмотра)
Подсоединено	▶ ○	Гарнитура установлена на базу	▶ ○
Не подсоединено	▶ ○	Гарнитура подсоединена к зарядному устройству	▶ ○
Активный вызов	▶ ○	Гарнитура установлена на неизвестную базу	▶ ○
Входящий вызов	▶ ○	Копирование настроек	▶ ○
Включение питания	▶ ○	Настройки скопированы	▶ ○
Отключение питания	▶ ○	Невозможно скопировать настройки	▶ ○
Сопряжение	▶ ○	Обновление микропрограммы	▶ ○

5.5 ЗВУКОВЫЕ ИНДИКАТОРЫ ГАРНИТУРЫ

Гарнитура воспроизводит ряд голосовых сообщений и звуковых сигналов, которые указывают на состояние и действия гарнитуры.

Звуковой сигнал	Образец звука (щелкните для прослушивания)	Звуковой сигнал	Образец звука (щелкните для прослушивания)
Включение питания		Микрофон отключен	
Отключение питания		Завершение вызова	
Быстрое нажатие кнопки		Низкий заряд аккумулятора	
Двойное нажатие кнопки		Начало конференц-вызова	
Нажатие кнопки		Завершение конференц-вызова	
Максимальная громкость динамика		Вне зоны действия	
Минимальная громкость динамика		Принят входящий вызов	

Голосовая подсказка	Образец звука (щелкните для прослушивания)	Голосовая подсказка	Образец звука (щелкните для прослушивания)
Setup (Настройка)		Peakstop and intellitone (Системы Peakstop и Intellitone)	
Audio protection (Защита органов слуха)		Peakstop	
Wireless range (Радиус действия беспроводного соединения)		Normal (Обычный)	
Auto sleep mode (Автоматический режим энергосбережения)		Low (Малый)	
Remote call control (Удаленное управление вызовами)		Very low (Очень малый)	
Goodbye (Выход)		On (Вкл.)	
Factory default (Заводские настройки)		Off (Выкл.)	
		GN1000/RHL/none (GN1000/подъемник телефонной трубки с дистанционным управлением/нет)	
		Jabra IQ	
		DHSG	
		Siemens Optipoint	
		MSH	
		Auto-detect (Автоопределение)	

5.6 ВИЗУАЛЬНЫЕ ИНДИКАТОРЫ БАЗЫ

На базе Jabra PRO 920 Duo есть три светодиодных индикатора, которые указывают на состояние аккумулятора, вызова и определенные события.

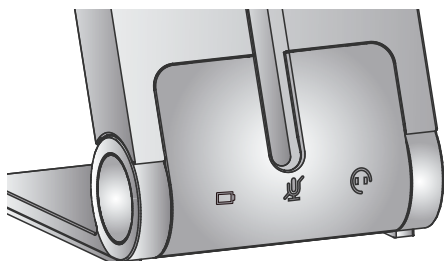

Значок	Событие
	Аккумулятор заряжается (мигание с интервалом)
	Аккумулятор заряжен
	Низкий уровень заряда аккумулятора
	Очень низкий уровень заряда аккумулятора (быстрое мигание)
	Режим энергосбережения (медленное мигание)
	Неизвестное состояние аккумулятора
	Микрофон отключен
	Активный звуковой канал между гарнитурой и базой
	Поиск гарнитур

6. УПРАВЛЕНИЕ ВЫЗОВАМИ

6.1 СОВЕРШЕНИЕ ВЫЗОВОВ, ОТВЕТ НА ВЫЗОВЫ И ИХ ЗАВЕРШЕНИЕ

	Телефон с портом для гарнитуры	Телефон с адаптером электронного переключателя Jabra Link или подъемником телефонной трубки с дистанционным управлением GN1000	Телефон без порта для гарнитуры
Осуществление вызова	<ol style="list-style-type: none">1. Нажмите кнопку гарнитуры на настольном телефоне.2. Поднимите гарнитуру с установочного разъема или быстро нажмите multifunctional кнопку.3. Наберите номер на настольном телефоне.	<ol style="list-style-type: none">1. Поднимите гарнитуру с установочного разъема или быстро нажмите multifunctional кнопку.2. Наберите номер на настольном телефоне.	<ol style="list-style-type: none">1. Поднимите гарнитуру с установочного разъема или быстро нажмите multifunctional кнопку.2. Поднимите телефонную трубку настольного телефона и отложите ее в сторону.3. Наберите номер на настольном телефоне.
Ответ на вызов	<ol style="list-style-type: none">1. Поднимите гарнитуру с установочного разъема или быстро нажмите multifunctional кнопку.2. Поднимите телефонную трубку настольного телефона и отложите ее в сторону.	Поднимите гарнитуру с установочного разъема или быстро нажмите multifunctional кнопку.	<ol style="list-style-type: none">1. Поднимите гарнитуру с установочного разъема или быстро нажмите multifunctional кнопку.2. Поднимите телефонную трубку настольного телефона и отложите ее в сторону.
Завершение вызова	Нажмите кнопку гарнитуры на настольном телефоне.	Установите гарнитуру на базу или быстро нажмите multifunctional кнопку.	<ol style="list-style-type: none">1. Установите гарнитуру на базу или быстро нажмите multifunctional кнопку.2. Положите телефонную трубку настольного телефона.

6.2 ПЕРЕКЛЮЧЕНИЕ МЕЖДУ ТЕЛЕФОНОМ И ГАРНИТУРОЙ

Переключение с настольного телефона на гарнитуру

1. Поднимите гарнитуру с установочного разъема.
2. Не кладите телефонную трубку настольного телефона, поскольку вызов будет завершен.

Переключение с гарнитуры на настольный телефон (без адаптера электронного переключателя Jabra Link или подъемника телефонной трубки с дистанционным управлением GN1000)

1. Поднимите трубку настольного телефона.
2. Установите гарнитуру на базу или быстро нажмите multifunctional кнопку.

Переключение с гарнитуры на настольный телефон (с адаптером электронного переключателя Jabra Link или подъемником телефонной трубки с дистанционным управлением GN1000)

1. Поднимите трубку настольного телефона.
2. Обратитесь к документации к определенной модели настольного телефона. Для одних моделей необходимо нажать кнопку на настольном телефоне, а для других переключение с гарнитуры на настольный телефон выполняется автоматически.

6.3 КОНФЕРЕНЦ-ВЫЗОВ С ИСПОЛЬЗОВАНИЕМ НЕСКОЛЬКИХ ГАРНИТУР

Для гарнитуры Jabra PRO 920 Duo можно выполнить сопряжение максимум с четырьмя гарнитурами для конференц-вызовов: одной основной и тремя дополнительными (только узкополосный диапазон).

Подсоединение дополнительной гарнитуры

1. Сняв основную гарнитуру и выполняя вызов с ее помощью, установите дополнительную гарнитуру на базу, используемую для вызова. После успешного сопряжения гарнитур в основной гарнитуре будет воспроизведен двойной тональный сигнал.
2. Быстро нажмите многофункциональную кнопку на основной гарнитуре, чтобы подсоединить дополнительную гарнитуру. После этого звук будет воспроизведен на обеих гарнитурах.

Завершение или выход из конференц-вызова

Пользователь основной гарнитуры может прекратить конференц-вызов, завершив вызов. Вызов будет завершен для всех гарнитур.

Гости могут выйти из конференц-вызова, быстро нажав многофункциональную кнопку на своей гарнитуре или установив гарнитуру на базу. Конференц-вызов будет продолжен на других гарнитурах.

7. РАСШИРЕННЫЕ ФУНКЦИИ ГАРНИТУРЫ JABRA PRO 920 DUO

7.1 ЗАЩИТА ОРГАНОВ СЛУХА С ПОМОЩЬЮ ТЕХНОЛОГИИ SAFETONE™

Технология SafeTone™ обеспечивает эффективную защиту органов слуха от потенциальных рисков, например, акустического шока и воздействия шума. SafeTone™ состоит из двух компонентов: функций PeakStop™ и IntelliTone™. Ее можно настроить с помощью гарнитуры Jabra PRO 920 Duo (см. раздел 7.5).

Защита от акустического шока PeakStop™

Функция PeakStop™ автоматически подавляет звуки с громкостью выше 118 дБ(А), защищая органы слуха от акустического шока.

Защита от воздействия шума IntelliTone™

Функция IntelliTone™ обеспечивает защиту от акустического шока и воздействия шума свыше 85 дБ(А), что соответствует 8 часам ежедневного разговора.

7.2 РАДИУС ДЕЙСТВИЯ БЕСПРОВОДНОГО СОЕДИНЕНИЯ

Гарнитура Jabra PRO 920 Duo поддерживает максимальный радиус действия беспроводного соединения до 120 метров. Этот радиус действия может уменьшиться из-за физических препятствий и электромагнитных помех. Радиус действия беспроводного соединения можно отрегулировать, чтобы предотвратить помехи, вызванные другими беспроводными устройствами (см. раздел 7.5).

Качество звука гарнитуры может ухудшаться по мере отдаления гарнитуры от базы и, напротив, улучшаться при приближении гарнитуры к базе. Если гарнитура полностью находится вне зоны действия, на ней будет воспроизводиться уникальный тональный сигнал каждые несколько секунд.

Если гарнитура принимает вызов при перемещении за пределы зоны действия, звук не будет воспроизводиться; однако вызов будет оставаться активным на базе в течение 120 секунд. Чтобы восстановить звук вызова, переместите гарнитуру в зону действия базы.

Если гарнитура находится за пределами радиуса действия базы более одного часа, она отключится для экономии заряда аккумулятора.

7.3 УПРАВЛЕНИЕ ПИТАНИЕМ

Гарнитура Jabra PRO 920 Duo поддерживает несколько встроенных функций управления питанием для экономии заряда.

Автоматический режим энергосбережения

Автоматический режим энергосбережения можно включить с помощью базы Jabra PRO 920 Duo (см. раздел 7.5).

Автоматический режим энергосбережения по умолчанию отключен. Если он включен, гарнитура Jabra PRO 920 Duo автоматически переходит в режим энергосбережения после 8 часов бездействия, на что указывает медленно мигающее синее свечение индикатора аккумулятора. Гарнитура выйдет из режима энергосбережения, если произойдет установка гарнитуры на базу или ее снятие.

Автоматическое отключение гарнитуры

После 60 минут отсутствия связи между гарнитурой и базой гарнитура автоматически отключается. Чтобы включить гарнитуру, быстро нажмите на многофункциональную кнопку.

7.4 УДАЛЕННОЕ УПРАВЛЕНИЕ ВЫЗОВАМИ

Удаленное управление вызовами (или переключатель) — это механизм управления, который используется для ответа на вызов на настольный телефон или его завершения. Чтобы включить ответ на вызовы или их завершение с помощью гарнитуры Jabra PRO 920 Duo, настольный телефон должен быть оборудован адаптером электронного переключателя Jabra Link или подъемником телефонной трубки с дистанционным управлением GN1000.

Электронный переключатель (EHS)

Электронный переключатель — это функция некоторых настольных телефонов, которая позволяет отвечать на вызовы или завершать их с помощью многофункциональной кнопки гарнитуры. Для использования этой функции к настольному телефону и базе Jabra PRO 920 Duo необходимо подключить адаптер электронного переключателя (например, Jabra Link). Чтобы приобрести адаптер электронного переключателя Jabra Link, обратитесь к поставщику или посетите веб-сайт www.jabra.com.

GN1000

Подъемник телефонной трубки с дистанционным управлением GN1000 вручную поднимает телефонную трубку с настольного телефона, чтобы автоматически выполнить вызов или ответить на него. Чтобы приобрести подъемник телефонной трубки с дистанционным управлением Jabra GN1000, обратитесь к поставщику или посетите веб-сайт www.jabra.com.

7.5 ИЗМЕНЕНИЕ ДОПОЛНИТЕЛЬНЫХ НАСТРОЕК

С помощью базы можно настроить четыре дополнительные настройки. Голосовые подсказки указывают на текущую настройку и ее значение. Ниже перечислены эти четыре настройки:



- защита органов слуха;
- радиус действия беспроводного соединения;
- автоматический режим энергосбережения;
- удаленное управление вызовами.













1 Запуск режима настройки

- Наденьте гарнитуру.
- Одновременно нажмите и удерживайте обе кнопки регулирования громкости гарнитуры, пока не будет воспроизведена голосовая подсказка «Setup» (Настройка), а затем отпустите эти кнопки.



2 Режим настройки

- Кнопки гарнитуры используются для перехода между настройками и значениями.
- Сигналы индикаторов базы   (или голосовые подсказки) используются для указания в настоящее время выбранных параметров и значений.

Настройки		Значения	
			
Сигнал индикатора базы	Настройка	Сигнал индикатора базы	Значение
 1-кратное мигание	Защита органов слуха		Peakstop (по умолчанию)
			Системы Peakstop и IntelliTone
 2-кратное мигание	Радиус действия беспроводного соединения		Обычный (по умолчанию)
			Малый
			Очень малый
 3-кратное мигание	Автоматический режим энергосбережения		Выкл. (по умолчанию)
			Вкл.

 <p>4-кратное мигание</p>	<p>Удаленное управление вызовами</p> <p>(некоторые телефоны не могут автоматически определяться и требуют ручной настройки)</p>		Автоматическое определение (по умолчанию)
			GN1000/подъемник телефонной трубки с дистанционным управлением/нет
			Jabra IQ
			DHSG
			Siemens Optipoint
			MSH

3 Выход из режима настройки

Завершив настройку, одновременно нажмите и удерживайте обе кнопки регулирования громкости гарнитуры, пока не будет воспроизведена голосовая подсказка «Goodbye» (Выход), а затем отпустите эти кнопки.

База перезагрузится и обновит настройки, на что указывает белый значок аккумулятора  на базе.

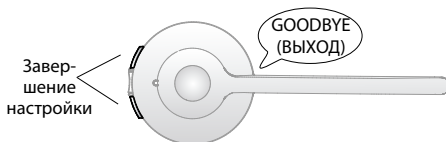

7.6 СБРОС ДОПОЛНИТЕЛЬНЫХ НАСТРОЕК

- Наденьте гарнитуру.
- Одновременно нажмите и удерживайте кнопку отключения звука и обе кнопки регулирования громкости гарнитуры, пока не будет воспроизведена голосовая подсказка «Factory default» (Заводские настройки), а затем отпустите эти кнопки.

База перезагрузится и сбросит настройки, на что указывает белый значок аккумулятора  на базе.



7.7 КОПИРОВАНИЕ НАСТРОЕК НА НЕСКОЛЬКО БАЗ JABRA PRO 920 DUO

Настройки гарнитуры Jabra PRO 920 Duo можно вручную скопировать на другие базы Jabra PRO 920 Duo.

1. Установите гарнитуру на базу.
2. Нажмите и удерживайте кнопку отключения звука гарнитуры, пока не замигает светодиодный индикатор гарнитуры, а затем отпустите ее. После успешного копирования настроек светодиодный индикатор гарнитуры загорится немигающим белым светом.
3. Снимите гарнитуру с базы и вставьте ее на новую базу, чтобы скопировать настройки на последнюю. Светодиодный индикатор гарнитуры мигнет 5 раз, что указывает на копирование настроек, а затем загорится немигающим белым светом после успешного копирования настроек на новую базу.
4. Чтобы скопировать настройки на несколько баз, повторите шаг 3.
5. Завершив копирование настроек, повторно установите гарнитуру на исходную (основную) базу или нажмите и удерживайте кнопку отключения звука гарнитуры, пока не замигает светодиодный индикатор гарнитуры, а затем отпустите ее.

7.8 ПРИНУДИТЕЛЬНОЕ СОПРЯЖЕНИЕ (СОПРЯЖЕНИЕ С НОВОЙ ОСНОВНОЙ ГАРНИТУРОЙ)

Можно выполнить принудительное сопряжение базы Jabra PRO 920 Duo с новой гарнитурой, даже если база уже сопряжена с другой гарнитурой.

1. Установите новую гарнитуру на базу.
2. Нажмите и удерживайте многофункциональную кнопку в течение 1-2 секунд. Светодиод гарнитуры начнет мигать. Принудительное сопряжение займет от 10 секунд до 2 минут.
3. После успешного сопряжения индикатор аккумулятора начнет светиться зеленым (или красным при низком уровне заряда аккумулятора гарнитуры).

7.9 ОБНОВЛЕНИЕ ПРОГРАММНОГО ОБЕСПЕЧЕНИЯ И НАСТРОЕК ГАРНИТУРЫ (СЕРВИСНЫЙ КАБЕЛЬ)

Можно обновить программное обеспечение Jabra PRO 920 Duo и настройки гарнитуры (через Jabra Direct), подключив базу Jabra PRO 920 Duo к ПК с помощью сервисного кабеля (дополнительная принадлежность).

1. Отсоедините базу Jabra PRO 920 Duo от питания.
2. Подсоедините базу Jabra PRO 920 Duo к любому доступному USB-порту ПК с помощью сервисного кабеля (дополнительная принадлежность).
3. Подключите базу Jabra PRO 920 Duo к питанию и подождите, пока индикатор гарнитуры не начнет светиться зеленым.

После успешного подключения база Jabra 920 перейдет в режим обновления программного обеспечения. Теперь можно обновить программное обеспечение и изменить настройки гарнитуры с помощью Jabra Direct. Jabra Direct можно скачать с веб-сайта www.jabra.com/direct

ПРИМЕЧАНИЕ: Для выхода из режима обновления программного обеспечения отсоедините сервисный кабель и отключите от питания базу Jabra PRO 920 Duo для перезагрузки.

8. ПОДДЕРЖКА

8.1 ЧАСТО ЗАДАВАЕМЫЕ ВОПРОСЫ ПОИСК И УСТРАНЕНИЕ НЕИСПРАВНОСТЕЙ

В: Как выполнить сопряжение гарнитуры с базой Jabra PRO 920 Duo?

- О. Установите гарнитуру на базу, чтобы инициировать сопряжение. Сопряжение будет выполнено автоматически, если только база не подсоединена к основной гарнитуре (для гарнитуры уже выполнено сопряжение с базой). Или же вы можете принудительно подключить новую основную гарнитуру, если основная гарнитура уже сопряжена с базой.

В: Можно ли выполнить непосредственное сопряжение гарнитуры с телефоном DECT или базой стороннего производителя?

- О. Нет. Можно выполнить сопряжение гарнитуры только с базой Jabra PRO 920 .

В: Почему гарнитура не работает с настольным телефоном?

- О. Проверьте следующее:
- Убедитесь, что аккумулятор гарнитуры заряжен. Значок аккумулятора клавиатуры будет мигать зеленым светом во время зарядки или светиться непрерывным зеленым светом после ее завершения.
 - Убедитесь, что гарнитура находится в пределах радиуса действия базы. Радиус действия составляет до 120 м в зависимости от среды.
 - Убедитесь, что гарнитура и база сопряжены. Чтобы инициировать сопряжение, установите гарнитуру на базу.

В: Почему ничего не происходит при попытке использования настольного телефона?

- О. Убедитесь, что база включена, и проверьте наличие тонального сигнала. Поднимите телефонную трубку настольного телефона или нажмите кнопку гарнитуры на настольном телефоне, чтобы воспроизвести тональный сигнал. Если тональный сигнал отсутствует, тщательно проверьте правильность подсоединения всех кабелей.

В: Собеседник не слышит меня. Почему?

- О. Возможно, неправильно установлены настройки четкости тонового набора или громкости микрофона. Прочитайте раздел 3 и 4 данного руководства.

В: Почему в гарнитуре слышно гудение?

- О. Если устройство настроено правильно, настольный телефон может быть подвержен частичному воздействию радиосигналов гарнитуры. Чтобы устранить эту проблему, увеличьте расстояние между гарнитурой и настольным телефоном хотя бы до 30 см.

В: При попытке вызова на настольный телефон устройство GN 1000 RHL снимает трубку, но соединение не устанавливается.

- О. Убедитесь, что база подсоединена к разъему для подключения телефонной трубки настольного телефона, а не порту подключения гарнитуры. Подъемник GN1000 не следует подсоединять к порту подключения гарнитуры.

В: Можно ли автоматизировать прием вызовов и ответ на них без использования подъемника телефонной трубки?

- О. Да, если настольный телефон поддерживает функцию электронного переключателя. Получите данные о совместимости телефона у производителя и/или ознакомьтесь с разделом поддержки по адресу www.jabra.com.

В: Почему электронный переключатель настольного телефона не работает с гарнитурой?

- О. Проверьте совместимость и настройки конфигурации для электронного переключателя в документации к определенной модели настольного телефона. Можно также посетить веб-сайт www.jabra.com.

В: Какой радиус действия гарнитуры Jabra PRO 920 Duo?

- О. Гарнитура Jabra PRO 920 Duo поддерживает максимальный радиус действия до 120 м (от базы до гарнитуры). Радиус действия зависит от среды, в которой используется гарнитура.

В: Можно ли выполнить конференц-вызов при помощи нескольких гарнитур?

- О. Да. Для базы Jabra PRO 920 Duo можно выполнить сопряжение максимум с четырьмя гарнитурами: одной основной и тремя дополнительными. Дополнительные сведения см. в разделе 6.3 данного руководства.

В: Можно ли выключить гарнитуру для сокращения потребления энергии при нахождении на значительном расстоянии от базы?

О. Да. Нажмите и удерживайте многофункциональную кнопку гарнитуры в течении пяти секунд, чтобы выключить гарнитуру. Чтобы снова включить ее, установите гарнитуру на базу или быстро нажмите многофункциональную кнопку.

В: Какое время работы гарнитуры Jabra PRO 920 Duo в режиме разговора?

О. Приблизительно 8 часов.

9. ТЕХНИЧЕСКИЕ ХАРАКТЕРИСТИКИ

9.1 ГАРНИТУРА JABRA PRO 920 DUO

Условия эксплуатации:

от 0°С до +40°С; до 95 % относительной влажности без образования конденсата.

Управление вызовом:

поддержка многофункциональной кнопки для ответа на вызов, завершения вызова и отклонения вызова. Кроме того, при установке гарнитуры на базу и ее снятии будет выполняться ответ на вызов или его завершение.

Регулировка громкости и отключение микрофона:

кнопки гарнитуры.

Визуальный индикатор:

светодиодный индикатор, который указывает на состояние вызова, состояние сопряжения и другие события.

Звуковые индикаторы:

тональные сигналы указывают на входящие вызовы, низкий уровень заряда аккумулятора, уровень громкости, отключение микрофона и другие события.

Качество звука:

шумоподавление в цифровом процессоре сигналов, эхоподавление, управление тоном, узкополосный аудиодиапазон.

Подзарядка:

при установке на базу Jabra PRO 920 Duo.

Стандарт беспроводной связи:

(CAT - iq) EU DECT и US DECT.

Радиус действия DECT-соединения:

для EU DECT: до 120 метров от базы Jabra PRO 920 Duo к гарнитуре;

для US DECT: до 350 футов от базы Jabra PRO 920 Duo к гарнитуре.

Частоты DECT-соединения:

US DECT: 1,92—1,93 ГГц.

EU DECT: 1,88—1,90 ГГц.

Тип штанги микрофона:

миди-штанга.

Динамик(и):

динамик широкополосного диапазона.

Микрофон:

шумоподавляющий микрофон.

9.2 АККУМУЛЯТОР ГАРНИТУРЫ

Тип аккумулятора:

литиево-полимерный.

Емкость аккумулятора:

295 мА/ч, обычная.

Время работы аккумулятора в режиме разговора:

до 8 часов.

Срок службы аккумулятора:

минимум 1000 циклов зарядки-разрядки.

Время работы аккумулятора в режиме ожидания:

по крайней мере 36 часов.

Диапазон рабочей температуры:

от -20°С до +60°С.

Примечание. Гарнитура оснащена алгоритмом зарядки в зависимости от температуры, предотвращающим зарядку аккумулятора при экстремальных температурах (ниже 0° и выше 45°С).

Время зарядки аккумулятора:

зарядка на 20 % менее чем за 20 минут;

зарядка на 50 % менее чем за 45 минут;

полная зарядка менее чем за 3 часа.

Срок службы аккумулятора при хранении:

в отключенном состоянии аккумулятор гарнитуры удерживает заряд 6 месяцев, после чего потребуются подзарядка.

9.3 МАТЕРИАЛЫ И АЛЛЕРГЕНЫ

Головная дужка сделана из нержавеющей стали и не имеет никелевого покрытия. Высвобождение никеля из головной дужки составляет 0,02 мкг/см² в неделю, что намного ниже ограничения 0,50 мкг/см² в неделю, установленного в Директиве ЕС 94/27/ЕФ. Нержавеющая сталь протестирована на высвобождение никеля в соответствии со стандартом ЕС EN 1811:1998.

Другие крепления для ношения сделаны из пластика и не содержат известных аллергенов. Амбушоры не содержат винила. Изделия не содержат частей из никеля, хрома или природного каучука, которые могут соприкасаться с кожей пользователей.

9.4 БАЗА JABRA PRO 920 DUO

База Jabra PRO 920 Duo соответствует следующим техническим характеристикам.

Размеры:

118 мм x 76 мм x 29 мм.

Стандарт беспроводной связи:

(CAT - iq) EU DECT и US DECT.

Условия эксплуатации:

от -0°С до +40°С; до 95 % относительной влажности без образования конденсата.

Разъем для подзарядки:

входит в комплект поставки гарнитуры серии Jabra PRO 900.

Разъемы настольного телефона:

RJ-11 для телефонной трубки, RJ-11 для корпуса телефона (или порт подключения гарнитуры), RJ-45 для AUX (для адаптера электронного переключателя Jabra Link или подъемника телефонной трубки с дистанционным управлением GN1000).

Переключатель четкости тонового набора и переключатель громкости микрофона:

электромеханические переключатели. Уровень переключателя четкости тонового набора и громкости микрофона устанавливается вручную.

Стандарты электронного переключателя:

GN1000, Jabra IQ, DHSG и MSH, а также другие адаптеры Jabra DHSG. Для каждого электронного переключателя требуются дополнительные кабели и/или оборудование, которое поставляются отдельно. Подъемник GN1000 поддерживается по умолчанию. Для него не требуется дополнительная настройка.

9.5 УТИЛИЗАЦИЯ ИЗДЕЛИЯ

Утилизируйте гарнитуру в соответствии с местным законодательством и используйте переработку там, где это возможно. Не выбрасывайте гарнитуру с бытовым мусором. Не сжигайте гарнитуру, это может привести к взрыву. Опасность взрыва возникает также в случае повреждения аккумуляторов.

9.6 СЕРТИФИКАТЫ И ПРИЗНАННЫЕ СООТВЕТСТВИЯ СТАНДАРТАМ БЕЗОПАСНОСТИ

CE

Данное изделие имеет маркировку CE в соответствии с Директивой R & TTE (99/5/EC). Таким образом, компания GN объявляет о соответствии данного изделия обязательным требованиям и положениям Директивы 1999/5/EC. Дополнительные сведения см. на веб-сайте <http://www.jabra.com>

Настоящее устройство предназначено для использования в следующих странах ЕС: Австрия, Бельгия, Кипр, Чешская Республика, Дания, Эстония, Финляндия, Франция, Германия, Греция, Венгрия, Ирландия, Италия, Латвия, Литва, Люксембург, Мальта, Польша, Португалия, Словакия, Словения, Испания, Швеция, Нидерланды, Великобритания, а также в следующих странах Европейской ассоциации свободной торговли: Исландия, Норвегия и Швеция.

FCC

Устройство соответствует части 15 Правил FCC. Эксплуатация устройства должна удовлетворять двум условиям: (1) устройство не должно быть источником вредоносных помех и (2) устройство должно быть устойчиво к любым принимаемым помехам, включая помехи, которые могут привести к работе устройства в нештатном режиме.

Пользователи не имеют права вносить в конструкцию устройства какие-либо изменения или модифицировать его иным способом. Изменения или модификации без разрешения компании Jabra лишают пользователя права эксплуатировать данное устройство.

Данное оборудование было протестировано на соответствие ограничениям, принятым для цифровых устройств класса B, согласно части 15 Правил FCC. Эти ограничения разработаны для предоставления соответствующего уровня защиты от помех при использовании в жилых помещениях. Устройство вырабатывает, использует и способно излучать высокочастотные колебания в радиодиапазоне, и при установке и эксплуатации с нарушением требований может стать причиной помех радиосвязи. Тем не менее это не гарантирует полного отсутствия помех в той или иной конкретной ситуации. Если данное оборудование вызывает помехи для приема теле- или радиосигналов (это можно определить путем включения и выключения оборудования), пользователь может устранить их, выполнив одно или несколько действий, описанных ниже:

- изменить направление или расположение антенны;
 - увеличить расстояние между оборудованием и приемником;
 - подключить оборудование и приемник к розеткам в разных цепях;
 - обратиться за помощью к дилеру или опытному радио- или телемастеру.
- Пользователь должен размещать базу на расстоянии не менее 20 см от других сотрудников, чтобы обеспечить соответствие требованиям FCC к РЧ-воздействию.

Industry Canada

Эксплуатация устройства должна удовлетворять двум условиям: (1) устройство не должно вызывать помехи и (2) устройство должно быть устойчиво к любым принимаемым помехам, включая помехи, которые могут привести к его нежелательной работе. Обозначение «IC:» перед сертификационным или регистрационным номером обозначает только то, что регистрация была выполнена согласно Декларации о соответствии, что означает выполнение технических требований стандарта Industry Canada. Это не значит, что стандартом Industry Canada одобрено данное оборудование.

Международная заявка на патент и регистрацию конструкции подана.

Jabra®

A BRAND BY

GN Netcom

© 2015 GN Netcom A/S. Все права защищены. Jabra® — зарегистрированный товарный знак GN Netcom A/S. Все остальные упомянутые товарные знаки являются собственностью соответствующих владельцев. (Конструкция и технические характеристики могут быть изменены без предварительного оповещения.)

СДЕЛАНО В КИТАЕ

Тип: WHB003BS/ WHB003HS



Bluetooth®



www.jabra.com